



# VIDEOVOX

Модели:  
PAV-1510,  
PAV-1510T

Автомобильный мультимедийный центр



Руководство пользователя



Руководство пользователя определяет порядок установки и эксплуатации моторизованного монитора, FM/СВ-приемника и проигрывателя DVD/VCD/CD/MP3 дисков (далее "устройства") в автомобиле с напряжением бортовой сети 12 В. Установку устройства рекомендуется производить с привлечением специалиста по электрооборудованию автомобилей.

Самостоятельное вскрытие устройства, механические повреждения и нарушение порядка эксплуатации могут привести к его неисправностям и к лишению права на гарантийное обслуживание.

При покупке устройства требуйте проверки его работоспособности путем демонстрации качества изображения и звукового сопровождения. Убедитесь, что в гарантийном талоне на устройство поставлен штамп магазина, разборчивая подпись и дата продажи.

Прежде чем включить устройство, внимательно ознакомьтесь с настоящим Руководством по эксплуатации, с элементами управления.

В связи с постоянной работой по совершенствованию устройства, повышающей его надежность и улучшающей эксплуатационные характеристики, в конструкцию могут быть внесены незначительные изменения, не отраженные в настоящем Руководстве.

### **Назначение**

Автомобильный мультимедийный центр Videovox PAV-1510 (PAV-1510T) оснащен жидкокристаллическим дисплеем с размером экрана по диагонали 178 мм. Такой дисплей обеспечивает минимальное потребление энергии и полное отсутствие вредного для здоровья гамма-излучения.

Устройство обеспечивает:

- воспроизведение дисков форматов DVD, Video CD, Audio CD или MP3,
- отображение цветных видеопрограмм в системах цветности PAL/SECAM/NTSC со встроенного проигрывателя дисков или с одного из двух внешних источников видеосигнала по выбору, в качестве которых могут использоваться кассетный видеомагнитофон или игровая видеоприставка,
- прием радиостанций в диапазонах FM и AM (СВ),
- прием телевизионных программ в диапазонах MB и DMB (PAV-1510T)
- воспроизведение звукового сопровождения через внешние дополнительные громкоговорители или через линейный 5.1-канальный аудиовыход,
- отображение видеопрограмм на дополнительном видеомониторе.

### **Функции центра**

- Моторизованный широкоформатный ЖК TFT-монитор размером 7" (178 мм)
- Системы цветности PAL/SECAM/NTSC
- Интерактивная сенсорная панель управления с графическим интерфейсом
- Встроенный DVD/VCD/CD/MP3-проигрыватель
- ТВ-тюнер (PAV-1510T)
- Максимальная выходная мощность 4 x 50 Вт
- Память на 30 радиостанций (18FM + 12 AM)
- Дистанционное управление
- Экранное меню
- Отдельный ЖК-дисплей для индикации режимов работы
- 2 аудио/видеовыхода
- Аудио/видеовыход DVD-проигрывателя
- Видеовыход для подключения дополнительного монитора
- 5.1-канальный аудиовыход RCA
- Электронная регулировка параметров звука и изображения
- Стандартный монтажный размер DIN

### **Комплект поставки**

Автомобильный мультимедийный центр Videovox PAV-1510 (PAV-1510T)	1 шт.
Пульт дистанционного управления полнофункциональный	1 шт.
Пульт дистанционного управления с сокращенным набором функций	1 шт.
Соединительные кабели	1 комплект
Монтажный комплект	1 шт.
Ключ-съемник	2 шт.
Рамка передней панели	1 шт.
Кожух	1 шт.
Настоящее Руководство пользователя	1 шт.
Гарантийный талон	1 шт.
Индивидуальная потребительская тара	1 комплект

## Основные технические характеристики

### Общие

Напряжение питания	14,4 В постоянного тока
Предельные значения напряжения питания	11 - 16 В
Номинал встроенного предохранителя	10 А
Установочные размеры устройства (ШхВхГ)	178 x 50 x 178 мм

### Монитор

Тип дисплея	жидкокристаллический
Способ управления	активная матрица TFT
Диагональ экрана	7" (178 мм)
Размер экрана (ШхВ)	160 x 102 мм
Размер экранного элемента	0,1905 x 0,1905 мм
Углы обзора	
влево	65°
вправо	65°
вверх	45°
вниз	60°

### DVD/CD проигрыватель

Воспроизводимые диски	DVD-R/RW, CD-R/RW, CDDA, MP3, (S)VCD
Размер дисков	12 см (5")
Система телевизионного сигнала	PAL/SECAM/NTSC
Уровень видеосигнала (пиковое значение)	1 В (на нагрузке 75 Ом)
Отношение сигнал-шум, не менее	90 дБА
Глубина разделения стереоканалов, не менее	60 дБ (1 кГц)
Частотная характеристика	20 Гц - 20 кГц (-3 дБ)

### FM приемник

Диапазон частот	87,5 – 107,9 МГц
Чувствительность	9 дБф (-30 дБ)
Отношение сигнал-шум	58 дБ (1 кГц)
Глубина разделения стереоканалов, не менее	30 дБ (1 кГц)
Глубина подавления зеркального канала	60 дБ
Глубина выборки альтернативного канала	70 дБ
Частотная характеристика	50 Гц - 12 кГц (-3 дБ)

### AM приемник

Диапазон частот	530 - 1720 кГц
Чувствительность	30 мкВ (-20 дБ)
Отношение сигнал-шум	50 дБ (1 кГц)
Глубина подавления зеркального канала	60 дБ

### Аудиосекция

Максимальная выходная мощность	4 x 50 Вт
Частотная характеристика	20 Гц - 20 кГц (-3 дБ)
Отношение сигнал-шум	70 дБА
Номинальное сопротивление динамиков	4 Ом
Входное сопротивление аудиовхода	10 кОм

## Для безопасного и эффективного использования устройства





- Для подачи питания на данное устройство может использоваться только источник питания с напряжением +12 В постоянного тока; отрицательная клемма аккумуляторной батареи должна быть соединена с "массой".
- Монтаж и эксплуатация данного устройства должны осуществляться в соответствии с настоящим Руководством. Если вы не уверены в своей способности правильно установить и подключить данное устройство, обратитесь для установки к квалифицированному специалисту по установке автомобильной электроники.
- Не пытайтесь в случае поломки открыть корпус проигрывателя и отремонтировать его самостоятельно. Если центр не работает правильно, обратитесь к авторизованному дилеру, у которого вы приобрели данное устройство, или в сервисный центр.
- При мытье автомобиля следите, чтобы внутрь устройства не попала вода, так как это может привести к его повреждению.
- Никогда не засовывайте какие-либо предметы внутрь отсека диска проигрывателя, кроме самого диска. Находящиеся внутри проигрывателя узлы могут быть повреждены любыми посторонними предметами.
- Когда проигрыватель не используется, вынимайте из него диск. Не оставляйте удаленный диск в отверстии отсека проигрывателя. Храните диски подальше от прямых солнечных лучей.
- Температура. Проигрыватель центра может работать неправильно при экстремально высоких или экстремально низких температурах. В таком случае прекратите использовать проигрыватель до тех пор, пока температура не станет нормальной. Проигрыватель оборудован встроенной схемой защиты. Когда температура внутри проигрывателя повышается до определенной температуры, схема защиты автоматически останавливает воспроизведение. В этом случае дайте проигрывателю возможность охладиться, а затем снова включите воспроизведение.
- Конденсация. В дождливые или влажные дни, а также сразу же после того, как в холодное время года включен отопитель автомобиля, на оптическом устройстве считывания сигнала внутри проигрывателя может сконденсироваться влага. В случае конденсации влаги проигрыватель не сможет считывать информацию с диска и, следовательно, будет работать неправильно. Для устранения такой неисправности выньте из проигрывателя диск и подождите, пока сконденсировавшаяся влага не испарится (около часа).
- "Перескакивание" звучания. Когда автомобиль движется по ухабистой дороге, могут появиться пропуски звучания и воспроизводимого изображения. Этого избежать невозможно и это не может привести к какому-либо повреждению, появлению царапин на поверхности диска и т.п.
- Очистка. Не пытайтесь очищать проигрыватель с помощью каких-либо химических веществ, так как это может привести к ухудшению его внешнего вида. Для очистки корпуса проигрывателя используйте только чистую и сухую тряпку.
- Для того чтобы избежать повреждения жидкокристаллического монитора и опасности поражения электрическим током, следите за тем, чтобы внутрь монитора не попала вода или какие-либо напитки. В случае попадания жидкости внутрь жидкокристаллического монитора выключите питание, отключите кабель питания и как можно скорее обратитесь с монитором к местному дилеру или в сервисный центр.
- Следите за тем, чтобы внутрь жидкокристаллического монитора через вентиляционные отверстия не попадали металлические или легко воспламеняющиеся предметы.
- Никогда не прикасайтесь к монитору во время автоматических перемещений. Не пытайтесь изменить положение монитора вручную.

### Для безопасного управления автомобилем:

- Если водитель хочет просматривать видеодиски, необходимо перед просмотром припарковать автомобиль в безопасном месте.
- Поддерживайте относительно низкий уровень громкости, чтобы во время движения иметь возможность слышать все, что происходит вокруг автомобиля.
- Не меняйте диски, не регулируйте громкость и не осуществляйте какие-либо другие операции управления, которые могут отвлечь от управления автомобилем.

## Воспроизводимые диски

Проигрыватель центра может воспроизводить следующие диски

Тип диска и логотип	Размер диска	Максимальное время воспроизведения
DVD Video  или 	5 дюймов (12 см)	Приблизительно 133 минуты (SS/SL) Приблизительно 242 минуты (SS/DL) Приблизительно 266 минут (DS/SL) Приблизительно 484 минуты (DS/DL) SS = односторонний, DS = двухсторонний, SL = однослойный, DL = двухслойный
Video CD  или 	5 дюймов (12 см)	Приблизительно 74 минуты.
Audio CD 	5 дюймов (12 см)	Приблизительно 74 минуты.
MP3 	5 дюймов (12 см)	Приблизительно 500 минут.

**Примечание:** Диски CD-R/RW и DVD-R/RW диска могут воспроизводиться в зависимости от параметров сделанной на них записи.

### Ограничения для файлов MP3

Формат записи: ISO 9660 (Level 1 или Level 2), ISO 9660 + Joliet или ISO 9660 + Romeo.

Файлы должны иметь расширение MP3.

Должна быть произведена "финализация" диска.

Проигрыватель не поддерживает форматы файлов MP3 PRO и M3U.

### Диски Video CD, совместимые с PBC (управление воспроизведением)

Данный проигрыватель обладает возможностью воспроизведения дисков Video CD, совместимых с функцией PBC (управление воспроизведением). Кроме возможности обычного воспроизведения аудио и видеосигналов, совместимые с функцией PBC диски Video CD имеют записанное на диске меню PBC, позволяющее осуществлять воспроизведение в диалоговом режиме. В данном руководстве воспроизведение с использованием меню PBC обозначается как "воспроизведение PBC".

### Номер региона (номер регионального ограничения)

Номер региона данного проигрывателя "5".



## Меры предосторожности при обращении с дисками

Грязь, пыль, царапины и искривление диска могут привести к "перескакиванию" звучания во время воспроизведения и ухудшению качества звука и изображения. При обращении с дисками соблюдайте следующие меры предосторожности:

- Для удаления следов пальцев и пыли с рабочей поверхности диска (той стороны, на которой нет надписей) протирайте ее мягкой тряпкой. В отличие от обычных грампластинок цифровые диски не имеют канавок, в которых собирается пыль и микроскопические частицы, поэтому для практически полного удаления загрязнения с поверхности таких дисков достаточно протереть их мягкой тряпкой. Протирайте диски прямо от центра к краям. Небольшие пылинки или слабые пятна не будут оказывать какое-либо влияние на качество воспроизведения.
- Никогда не используйте для очистки дисков химические вещества, например, аэрозоли для грампластинок, антистатические аэрозоли или жидкости, бензин или растворители. Такие химические вещества способны необратимо повредить пластмассовую поверхность диска.
- После использования обязательно помещайте диски в их коробки. Это позволит избежать появления на поверхности дисков больших царапин, способных вызвать "перескакивание" звучания при воспроизведении.
- Не подвергайте диски в течение продолжительного времени воздействию прямых солнечных лучей, высокой влажности или высокой температуры. Длительное воздействие высокой температуры может привести к короблению и искривлению диска.
- Никогда не приклеивайте бумагу и не пишите на любой из сторон диска. Острые наконечники ручек или чернила, используемые в некоторых ручках с войлочным пишущим узлом, могут повредить поверхность диска.
- Никогда не используйте диски с необычным очертанием, например, имеющим форму сердечка, восьмиугольника и т.д. Использование таких дисков может привести к сбоям в работе проигрывателя.
- Хотя в магазинах в качестве принадлежности диска продается специальная защитная пленка, ее использование может привести к сбоям в работе проигрывателя. Использование такой пленки абсолютно недопустимо.

## Установка устройства

- Для установки проигрывателя выберите такое место, где он не будет мешать водителю нормально управлять автомобилем.
- Перед окончательной установкой устройства временно подключите к нему все провода и убедитесь, что все соединения сделаны правильно и система работает нормально.
- Используйте только прилагающиеся к устройству крепежные изделия. Только в этом случае установка будет надежной и безопасной. Использование деталей, не входящих в комплект устройства, может привести к нарушению его нормальной работы.
- Если установка устройства требует сверления отверстий или любого другого изменения штатных деталей автомобиля, обязательно проконсультируйтесь у ближайшего дилера.
- Устанавливайте проигрыватель таким образом, чтобы он не мог стать причиной ранения водителя или пассажиров во время внезапной остановки или резкого торможения.
- При установке отклонение проигрывателя от горизонтальной плоскости не должно превышать 30°. В противном случае технические характеристики проигрывателя могут быть далеки от оптимальных.
- Никогда не устанавливайте устройство там, где оно будет сильно нагреваться, например, от воздействия прямых солнечных лучей или горячего воздуха, поступающего от отопителя. Также избегайте мест, в которых устройство будет подвергаться воздействию сильной вибрации или на него будет падать пыль или грязь.

## Схема установки устройства

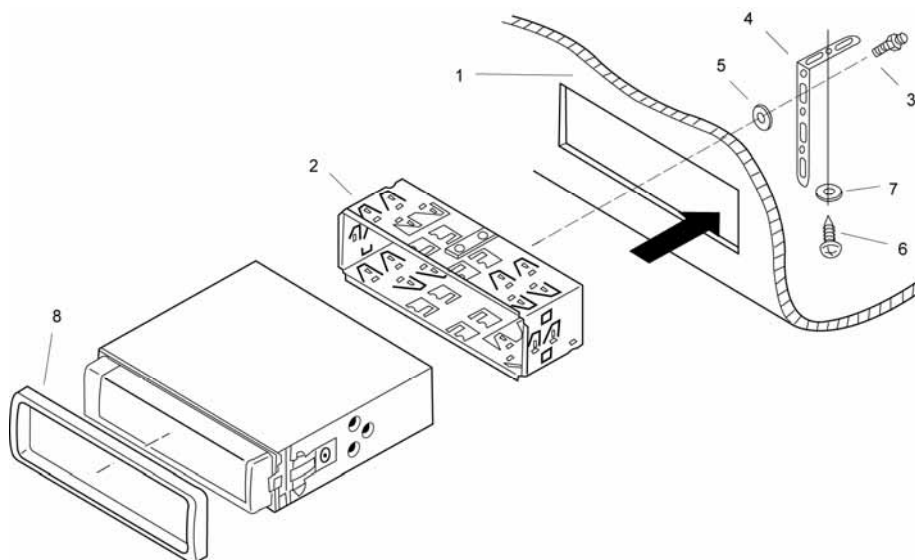

1. Приборная панель автомобиля.

2. Кожух.

После установки кожуха монитора в приборную панель автомобиля, выберите на кожухе те металлические язычки, которые соответствуют толщине приборной панели, и отогните их, чтобы зафиксировать кожух на месте.

3. Болт.

4. Металлическая планка.

Для закрепления задней части монитора обязательно используйте металлическую планку. Металлическая планка может быть согнута руками под желаемым углом.

5. Пружинная шайба.

6. Шуруп.

7. Плоская шайба.

8. Декоративная рамка.

## Удаление устройства

1. Удалите декоративную рамку: Вставьте пальцы в выемки на передней стороне рамки и вытяните рамку на себя.

2. Вставьте съемники, входящие в комплект устройства, в пазы на обеих сторонах устройства, как показано на рисунке, чтобы они зафиксировались со щелчком. Для того чтобы вынуть устройство из приборной панели автомобиля, потяните за съемники на себя.

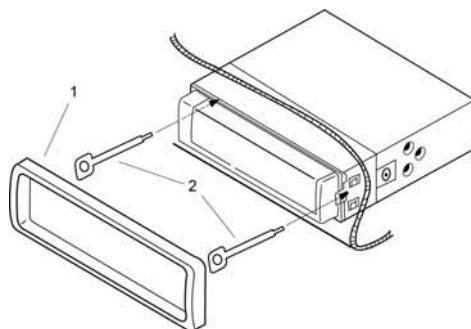



## Схема подключения проводов устройства

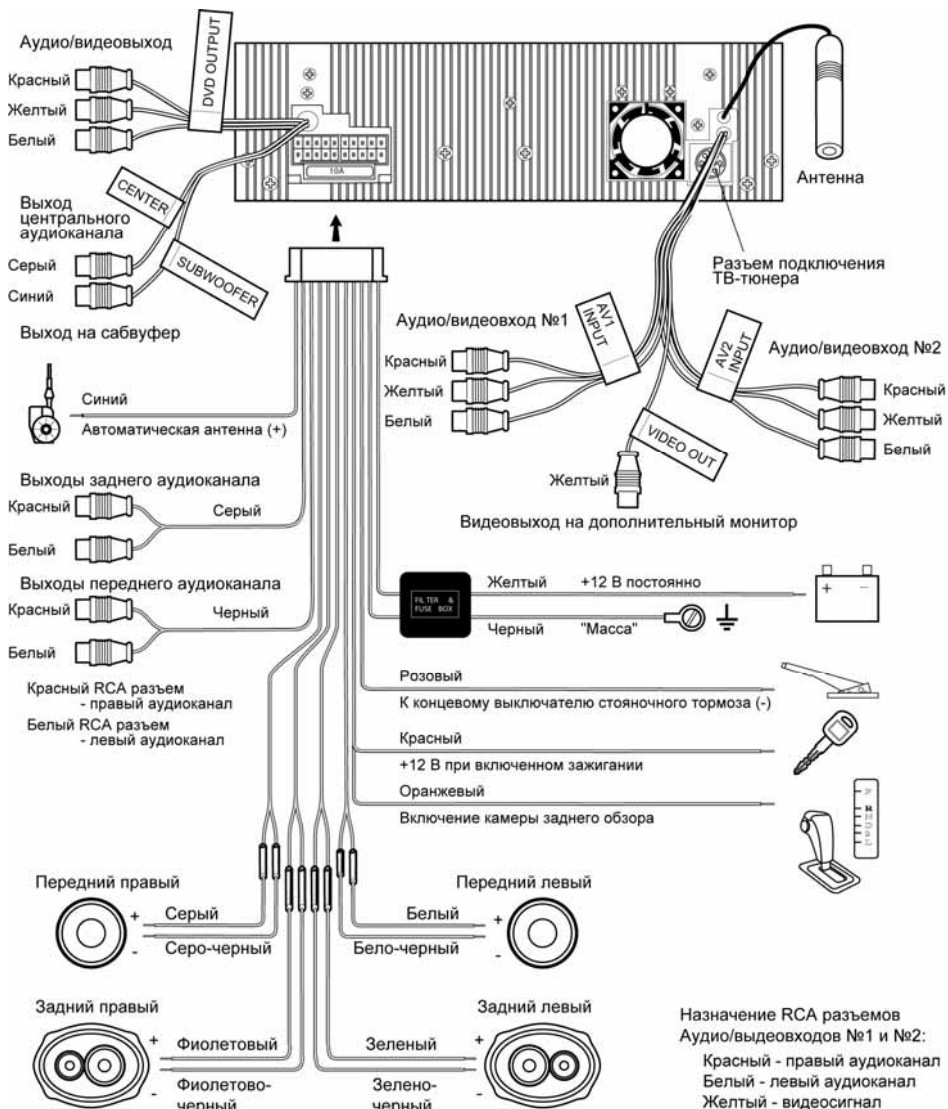

**Внимание!** Неверное подключение DVD-ресивера может привести к его поломке и лишению права на гарантийное обслуживание.

**Внимание!** В данном DVD-ресивере используются усилители мощности, подключенные по мостовой схеме. При подключении динамиков не допускается замыкание проводов на массу автомобиля или друг с другом.

**Внимание!** Красный провод DVD-ресивера должен быть подключен к цепи зажигания во избежание разряда аккумуляторной батареи автомобиля при продолжительной стоянке.

## Элементы управления на мониторе и на пультах дистанционного управления

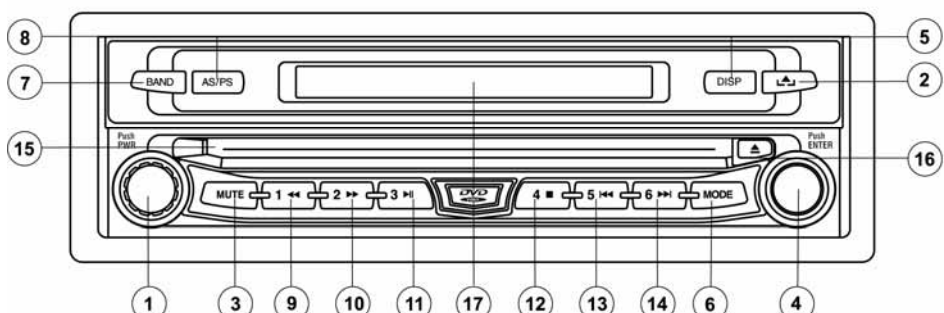
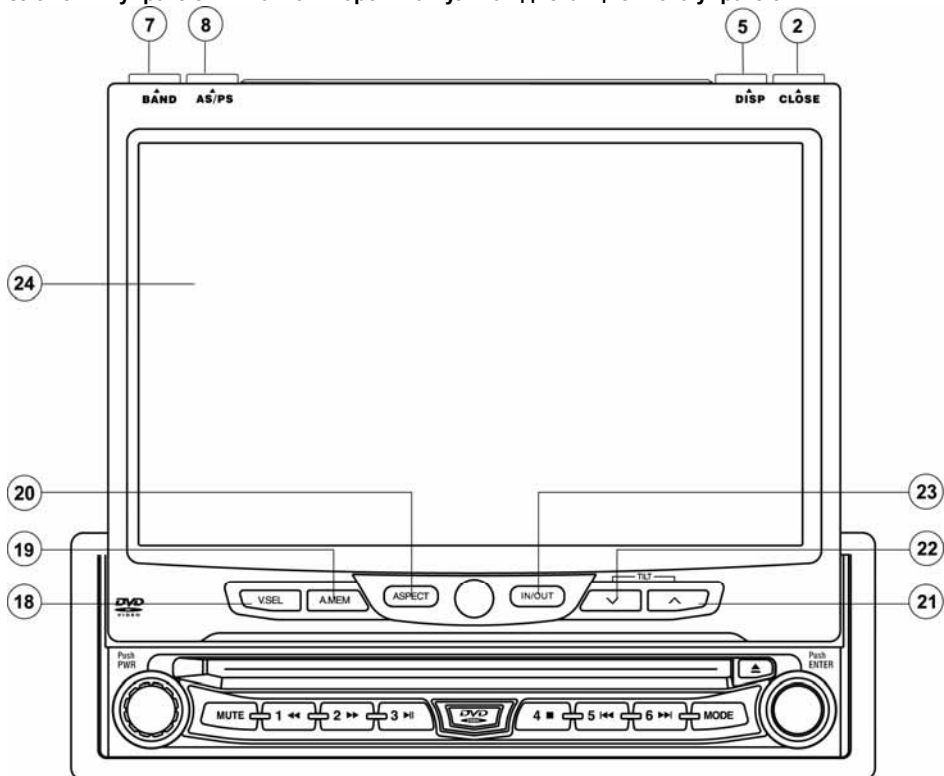

1. Нажимайте на регулятор для включения/выключения питания **PWR**. Регулятор громкости звука. Вращайте по часовой стрелке или против для увеличения и уменьшения громкости звука соответственно.
2. Кнопка открывания и закрывания монитора **OPEN**
3. Кнопка включения/выключения режима отключения звука **MUTE**
4. Двойстик перемещения курсора вверх, вниз, вправо и влево. При нажатии на двойстик или кнопку **ENT** пульта ДУ происходит подтверждение выбора
5. В режиме радиоприемника кнопка переключения режима отображения (на вспомогательном ЖК-дисплее (17)) между текущим временем и частотой текущей радиостанции **DISP** (работает только при открытом мониторе)

6. Кнопка выбора режима работы **MODE**
7. Кнопка выбора диапазона радиоприемника **BAND**
8. Кнопка автоматического сохранения настройки на радиостанции в памяти проигрывателя и сканирования предварительно настроенных радиостанций **AS/PS**
9. Кнопка выбора сохраненного канала и ускоренного воспроизведения в обратном направлении **1/◀**
10. Кнопка выбора сохраненного канала и ускоренного воспроизведения в прямом направлении **2/▶**
11. Кнопка выбора сохраненного канала и остановки/возобновления воспроизведения **3/⏮**
12. Кнопка выбора сохраненного канала радиоприемника и остановки воспроизведения **4/■**
13. Кнопка выбора сохраненного канала радиоприемника и перехода к предыдущему фрагменту записи **5/◀**
14. Кнопка выбора сохраненного канала радиоприемника и перехода к следующему фрагменту записи **6/▶**
15. Слот компакт-диска
16. Кнопка извлечения диска **▲**
17. Вспомогательный ЖК-дисплей
18. Кнопка выбора источника видеосигнала **V.SEL**
19. В режиме работы с дополнительным ТВ-тюнером кнопка поиска и сохранения 6-ти наиболее сильных каналов для оперативного доступа кнопками выбора сохраненных каналов **A.MEM**

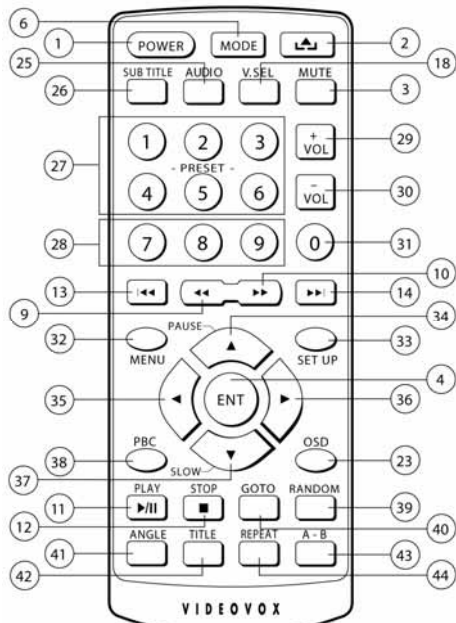

Полнофункциональный ДУ

20. Кнопка выбора формата изображения **ASP**
21. Кнопка выбора угла наклона экрана проигрывателя **TILT ▲**
22. Кнопка выбора угла наклона экрана проигрывателя **TILT ▼**
23. Кнопка выбора уровня выдвижения экрана проигрывателя **IN/OUT**
24. ЖК экран проигрывателя
25. Кнопка выбора языка звукового сопровождения **AUDIO**
26. Кнопка выбора языка субтитров **SUB TITLE**
27. Кнопки выбора сохраненных каналов и кнопки цифрового ввода **1..6**
28. Кнопки цифрового ввода **7..9**
29. Кнопка увеличения уровня громкости **VOL+**
30. Кнопка уменьшения уровня громкости **VOL-**
31. Кнопка цифрового ввода **0**
32. Кнопка вызова меню DVD-диска **MENU**
33. Кнопка вызова главного меню **SET UP**
34. Кнопка перемещения курсора вверх и кнопка паузы **▲/PAUSE**
35. Кнопка перемещения курсора влево **▶**
36. Кнопка перемещения курсора вправо **◀**
37. Кнопка перемещения курсора вниз и кнопка замедленного воспроизведения **▼/SLOW**
38. Кнопка включения/выключения режима управления воспроизведением VCD **PBC**
39. Кнопка включения режима воспроизведения в случайном порядке **RANDOM**
40. Кнопка перехода к Названию/Части/треку с произвольным номером **GOTO**
41. Кнопка выбора угла воспроизведения DVD-диска **ANGLE**
42. Кнопка включения воспроизведения DVD диска с начала **TITLE**
43. Кнопка повторного воспроизведения произвольного фрагмента записи **A-B**
44. Кнопка включения режима повторного воспроизведения **REPEAT**

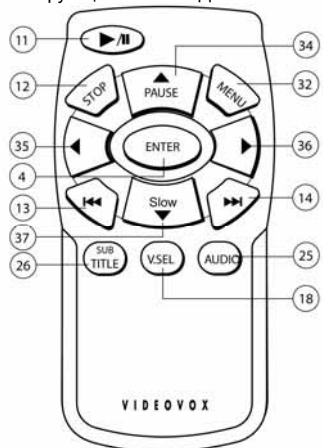

ДУ с сокращенным набором функций

## Использование пульта дистанционного управления

- К данному проигрывателю прилагается два пульта дистанционного управления:
  - полнофункциональный пульт дистанционного управления, предназначен для пользования взрослыми, с данного пульта можно входить в различные меню настроек и производить важные системные изменения
  - пульт дистанционного управления с сокращенным набором функций, предназначен для пользования детьми, с данного доступны только основные операции и функции
- При использовании пульта дистанционного управления направляйте его на встроенный ИК-приемник сигналов ДУ.
- Дальность действия пульта дистанционного управления составляет 4-5 метров.
- Отклонение по горизонтали от прямого направления на ИК-приемник не должно превышать 25°.

## Установка батареек в пульт дистанционного управления

1. Извлеките батарейный модуль, расположенный в нижнем торце пульта дистанционного управления, нажав на выступ и потянув, как показано на рисунке.
2. Установите новую батарейку, правильно расположив контакты "+" и "-". Затем вставьте батарейный модуль в пульт до щелчка. Подходящий тип литиевых батареек - CR2025.

### Осторожно:

- Никогда не используйте металлический пинцет или другой подобный инструмент для того, чтобы держать батарейку. Это может привести к короткому замыканию.
- Никогда не разбирайте батарейки, не подвергайте их сильному нагреванию и не кладите их в воду, так как это может привести к их взрыву.
- Когда заряд батареек израсходован, они должны быть утилизированы в соответствии с местными законами.



## Интерактивная сенсорная панель управления с графическим интерфейсом

Данное устройство оборудовано сенсорным интерактивным дисплеем. Вы можете выбирать функции или регулировать отдельные параметры просто прикасаясь к экрану пальцем или пластиковой палочкой. Для вызова интерактивного экранного меню прикоснитесь к любому месту на экране, когда устройство включено и монитор открыт.

**Примечание.** В режиме радиоприемника сенсорное экранное меню выводится на экран постоянно.

**Внимание!** Не используйте металлические или остро заточенные предметы для управления сенсорным интерактивным дисплеем. Также не прилагайте чрезмерных усилий при касаниях экрана.

Для того, чтобы отключить сенсорное экранное меню, нажмите на любое свободное место на экране или не выполняйте никаких действий в течение 10 секунд.

### Примечания.

1. В режиме радиоприемника сенсорное экранное меню не может быть отключено.
2. Для того, чтобы отключить сенсорное экранное меню в режиме настроек SETUP сначала необходимо выйти из этого режима повторным нажатием кнопки SETUP на пульте ДУ или сенсорной кнопки SET.

## Общие операции

### Включение устройства

Для включения устройства нажмите кнопку **POWER** на пульте ДУ или нажмите на вращающийся регулятор параметров (1) на передней панели. Также для включения устройства можно использовать кнопку **OPEN** на передней панели. В этом случае устройство включится, и монитор автоматически откроется. После открытия монитора при включении питания на экран на несколько секунд будет выведена заставка. При попытке просмотра видеопрограммы во время движения на экран будет выводиться предупреждение "PARKING" до тех пор, пока не будет включен ручной тормоз.

### Выключение устройства

Для выключения устройства нажмите кнопку **POWER** на пульте ДУ или удерживайте нажатым вращающийся регулятор параметров на передней панели (1) в течение 1 с.

### Открытие монитора

Для открытия монитора нажимайте кнопку **OPEN** на передней панели или на пульте ДУ.

#### Внимание!

Не дотрагивайтесь до монитора во время его открытия или закрытия. Это может привести к поломке монитора и лишению права на бесплатное гарантийное обслуживание.

### Закрытие монитора

Для закрытия монитора нажимайте кнопку **OPEN** на передней панели или на пульте ДУ.

#### Внимание!

Монитор автоматически закроется только в том случае, если он не повернут вправо или влево. Если монитор повернут, то его необходимо взять двумя руками за правую и левую стороны и аккуратно перевести в центральное положение до характерного щелчка.

### Регулировка степени выдвижения монитора

Для выбора степени выдвижения монитора нажимайте кнопку **IN/OUT** на корпусе монитора. Всего предусмотрено 2 положения монитора по степени выдвижения.

### Настройка угла наклона монитора

Монитор имеет 7 фиксированных положений по углу наклона. Для пошагового наклона монитора назад нажимайте кнопку **TILT**↖ на корпусе монитора. Для пошагового наклона монитора вперед нажимайте кнопку **TILT**↘.

### Настройка угла поворота монитора

Убедитесь, что монитор выдвинут. Иначе выдвиньте монитор кнопкой **IN/OUT** на корпусе монитора.

Поворачивайте монитор влево или вправо вручную, взяв двумя руками за правую и левую стороны.

Обратите внимание на изображенные на рисунке положения выступов в пазах в равном положении и при повернутом мониторе.

### Регулировка уровня громкости

Для регулировки уровня громкости вращайте регулятор параметров звука на передней панели по часовой или против часовой стрелки или нажимайте кнопки **VOL+** и **VOL-** на пульте ДУ.

### Отключение звука

Для отключения звука устройства нажимайте кнопку **MUTE** на пульте ДУ или на передней панели. На экране появится мигающее сообщение MUTE. Для включения звука нажмите кнопку **MUTE** еще раз.

### Выбор режима работы

Для выбора необходимого режима работы нажимайте кнопку **MODE** на пульте ДУ или на передней панели. При каждом нажатии на данную кнопку происходит переключение режимов в следующем порядке:

→ DVD (встроенный проигрыватель дисков) → AV1 (Аудио/видеовход №1) → AV2 (Аудио/видеовход №2) → TV (ТВ-тюнер, только в модели PAV-1510T) → RADIO (радиоприемник) → ...

В интерактивном экранном меню нажимайте на соответствующую сенсорную кнопку в верхней части экрана.

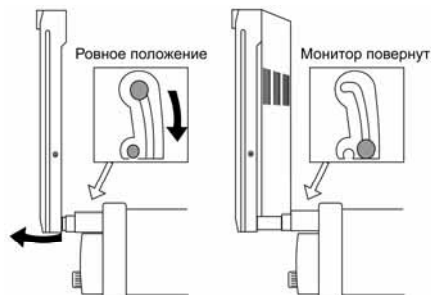

## Регулировка параметров звучания

### При закрытом мониторе:

Для выбора желаемого режима настройки звучания кратковременно нажимайте на регулятор параметров (1). Режимы выбираются в следующем порядке:

**BAS** (низкие частоты) → **TRE** (высокие частоты) → **BAL** (баланс левого – правого каналов) → **FAD** (баланс переднего – заднего каналов) → **S/W** (уровень выхода на сабвуфер) → **CEN** (уровень выхода центрального канала) → **VOL** (громкость) → **BAS** → ...

Настройка желаемого звучания осуществляется вращением регулятора параметров.

### При открытом мониторе:

1. Нажмите на кнопку **SETUP** на пульте ДУ или нажмите на сенсорную кнопку **SET** в экранном интерактивном меню.
2. Выберите опцию **AUDIO** в экранном меню при помощи кнопок перемещения курсором вправо и влево на пульте ДУ или просто коснитесь данной сенсорной кнопки на экране.

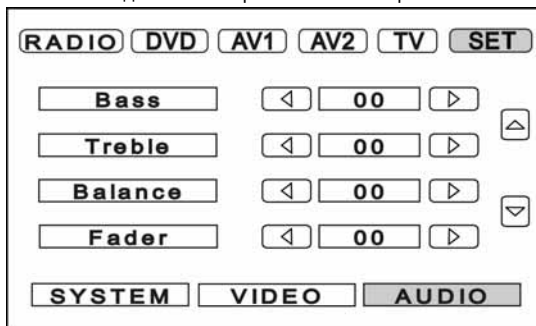

3. Используйте кнопки перемещения курсора вверх и вниз на пульте ДУ для выбора необходимого параметра звучания. Текущий выбранный параметр окрашен розовым цветом.

В интерактивном экранном меню нажимайте кнопки вверх и вниз в правой части экрана для переключения между двумя наборами параметров.

Назначение параметров звучания:

Опция	Параметр	Значения
Bass	Низкие частоты	-07 ... +07
Treble	Высокие частоты	-07 ... +07
Balance	Баланс левого-правого каналов	L12 (только левые) ... R12 (только правые)
Fader	Баланс переднего-заднего каналов	F12 (только передние) ... R12 (только задние)
Equalizer	Предустановленные частотные характеристики	Flat (ровная), Rock (рок), Classic (классическая), Pop (поп), Live (акустическая), Jazz (джаз)
Loudness	Тонкомпенсация	ON (включена), OFF (выключена)
Center Vol	Уровень выхода центрального канала	00 ... 14
Woofer Vol	Уровень выхода на сабвуфер	00 ... 14

4. Для регулировки выбранного параметра нажимайте кнопки управления курсором влево и вправо на пульте ДУ или нажимайте сенсорные кнопки слева или справа от шкалы выбранного параметра.

5. Для выхода из меню регулировки параметров нажмите кнопку **SETUP** на пульте ДУ или сенсорную кнопку **SET** на экране монитора.

### Регулировка параметров изображения

1. Нажмите на кнопку **SETUP** на пульте ДУ или нажмите на сенсорную кнопку **SET** в экранном интерактивном меню.
2. Выберите опцию **VIDEO** в экранном меню при помощи кнопок перемещения курсором вправо и влево на пульте ДУ или просто коснитесь данной сенсорной кнопки на экране.

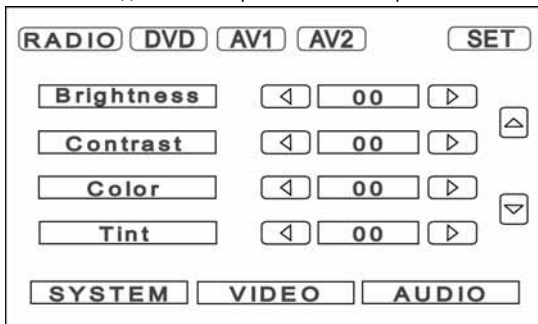

3. Используйте кнопки перемещения курсора вверх и вниз на пульте ДУ для выбора необходимой опции меню. Текущая выбранная опция окрашена розовым цветом.  
В интерактивном экранном меню нажимайте кнопки вверх и вниз в правой части экрана для переключения между двумя наборами опций.
4. Для выбора необходимого значения текущей опции нажимайте кнопки управления курсором влево и вправо на пульте ДУ или нажимайте сенсорные кнопки слева или справа от текущего значения выбранной опции.
5. Для выхода из меню настроек системы нажмите кнопку **SETUP** на пульте ДУ или сенсорную кнопку **SET** на экране монитора.

Значения параметров изображения:

Опция	Параметр	Значения
Brightness	Яркость	-15 ... +15
Contrast	Контрастность	-15 ... +15
Color	Цветовая насыщенность	-15 ... +15
Tint	Оттенки	-15 ... +15
Dimmer	Яркость лампы подсветки монитора	00 ... 05, AUTO
Sharpness	Четкость	-05 ... +05

### Режим двухзонного воспроизведения

Данное устройство позволяет использовать режим двухзонного воспроизведения, при котором передние пассажиры могут прослушивать радиопрограммы, а задние пассажиры могут воспроизводить DVD через дополнительный монитор и дополнительные беспроводные наушники. Это может быть реализовано двумя способами.

1. Независимо от выбранного режима работы устройства, через аудио/видеовыход DVD OUTPUT постоянно выводится сигнал с DVD-проигрывателя.
2. Нажимайте кнопку **MODE** на пульте ДУ или на передней панели для выбора режима радиоприемника. Нажимайте кнопку **V.SEL** на пульте ДУ для выбора источника видеосигнала, который будет подаваться на Встроенный монитор и на RCA-выход "Video Out": DVD, AV1, AV2, TV. При этом на динамики будет поступать аудиосигнал радиоприемника. Управление радиоприемником может осуществляться кнопками на передней панели устройства. Текущая информация о работе радиоприемника выводится на вспомогательный дисплей устройства при закрытом мониторе.

Нажимайте кнопку **MODE** для того, чтобы вернуться в обычный режим работы.

### Меню настроек системы

1. Нажмите на кнопку **SETUP** на пульте ДУ или нажмите на сенсорную кнопку **SET** в экранном интерактивном меню.
2. Выберите опцию **SYSTEM** в экранном меню при помощи кнопок перемещения курсором вправо и влево на пульте ДУ или просто коснитесь данной сенсорной кнопки на экране.

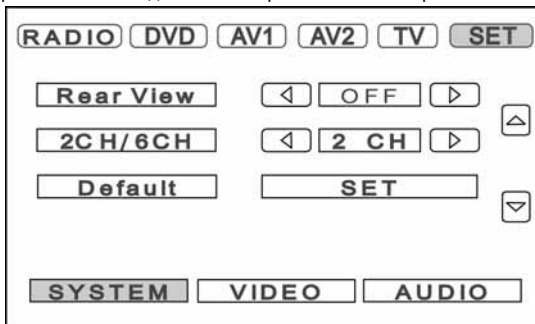

3. Используйте кнопки перемещения курсора вверх и вниз на пульте ДУ для выбора необходимой опции меню. Текущая выбранная опция окрашена розовым цветом.  
В интерактивном экранном меню нажимайте кнопки вверх и вниз в правой части экрана для переключения между двумя наборами опций.
4. Для выбора необходимого значения текущей опции нажимайте кнопки управления курсором влево и вправо на пульте ДУ или нажимайте сенсорные кнопки слева или справа от текущего значения выбранной опции.
5. Для выхода из меню настроек системы нажмите кнопку **SETUP** на пульте ДУ или сенсорную кнопку **SET** на экране монитора.

#### Значения опций меню настроек системы:

##### Tilt Mode

Данная функция позволяет задать режим работы монитора после выключения зажигания.

**AUTO:** При выключении зажигания монитор будет автоматически закрываться.

**MANUAL:** При выключении зажигания положение монитора не будет изменяться.

##### Beep Tone

Данная функция позволяет задать режим звукового подтверждения при нажатии на кнопки передней панели, пульта или экранных сенсорных меню.

**OFF:** Звуковое подтверждение выключено.

**LO:** Звуковое подтверждение включено с низким уровнем громкости.

**HI:** Звуковое подтверждение включено с высоким уровнем громкости.

##### Time Set

Данная функция позволяет устанавливать текущее время. Нажмите на сенсорную кнопку значения времени. На экран будет выведено меню установки времени. Установите значение часов и минут при помощи соответствующих сенсорных кнопок. Также нажимайте следующие кнопки по мере необходимости:

**12H/24H:** Вывод текущего времени в 12- или 24-часовом формате.

**SET:** Сброс значения секунд.

**CLOSE:** Выход из меню установки текущего времени.

**Примечание.** Установка текущего времени возможна при закрытом мониторе. Для этого нажмите и удерживайте кнопку **DISP** на мониторе в течение 5 секунд, на вспомогательном дисплее отобразится и будет мигать текущее время. Отклонением джойстика влево/вправо соответственно уменьшайте/увеличивайте значение часов, отклонением вниз/вверх - уменьшайте/увеличивайте значение минут. Для выхода из режима установки времени ещё раз нажмите кнопку **DISP** или не производите никаких действий в течение 10 с.



### **Touch Adj.**

Настройка сенсорного дисплея. В процессе длительной эксплуатации устройства реальное положение сенсорных кнопок может несколько сместиться по отношению к выводимому на дисплей меню. В этом случае необходимо провести процедуру настройки сенсорного дисплея.

Нажмите сенсорную кнопку **ADJUSTMENT**. На экране монитора появится экран настройки сенсорной панели.

Коснитесь мигающего перекрестия в верхнем левом углу монитора. После этого перекрестие исчезнет и появится вновь в правом верхнем углу.

Коснитесь перекрестия в верхнем правом углу монитора. После этого перекрестие исчезнет и появится вновь в левом нижнем углу.

Коснитесь перекрестия в нижнем левом углу монитора. После этого перекрестие исчезнет и появится вновь в правом нижнем углу.

Коснитесь перекрестия в нижнем правом углу монитора. После этого перекрестие исчезнет и появится вновь в центре.

Коснитесь перекрестия в центре монитора. После этого перекрестие исчезнет.

Нажмите на экране кнопку YES для выхода из режима настройки с сохранением результатов или кнопку NO для выхода из меню без сохранения результатов процедуры настройки.

### **Rear View**

Данная функция позволяет назначить видеовход, к которому подключена видеокамера заднего обзора.

**OFF:** Видеокамера заднего обзора не используется.

**AV1:** Видеокамера заднего обзора подключена ко входу AV1.

**AV2:** Видеокамера заднего обзора подключена ко входу AV2.

### **2CH/6CH**

Данная функция позволяет выбрать режим работы аудиodeкодера Dolby Digital при воспроизведении звукового сопровождения, записанного в формате 5.1.

**2CH:** При выборе данного режима звуковое сопровождение будет воспроизводиться как обычные стереофонические сигналы.

**6CH:** При выборе данного режима звуковое сопровождение будет воспроизводиться в формате 5.1.

### **Default**

Данная функция позволяет вернуть всем настройкам меню системы первоначальное состояние, которое было установлено на заводе-изготовителе. После нажатия на сенсорную кнопку SET подтвердите (сенсорная кнопка YES) или отмените свой выбор (сенсорная кнопка NO).

## Управление ТВ-тюнером (только в модели PAV-1510T)

Нажимайте кнопку **MODE** (6) на устройстве или на пульте ДУ для переключения устройства в режим ТВ-тюнера. На TFT-экране устройства отобразится "TV". Если монитор устройства закрыт, то индикация "TV" и текущий номер канала отобразится на вспомогательном ЖК-дисплее.

### Поиск каналов

При помощи кнопок **▼ (▲)** на пульте ДУ (34, 37) или при помощи джойстика перемещения курсора (4) переключайте на следующий (предыдущий) телеканал. Вы также можете осуществлять переключения каналов нажатием кнопок **◀ CH ▶** на TFT-экране устройства.

Нажимайте кнопки **◀** и **▶** на пульте ДУ или джойстик перемещения курсора для поиска телесигнала в направлении увеличения или уменьшения частоты настройки. Вы также можете управлять поиском телесигнала нажатием кнопки **◀ SEEK ▶** на TFT-экране устройства.

Как только телесигнал будет найден, поиск будет остановлен и начнется воспроизведение найденного телесигнала. В случае если телесигнал не будет найден, поиск после совершения полного цикла остановится на первом канале.

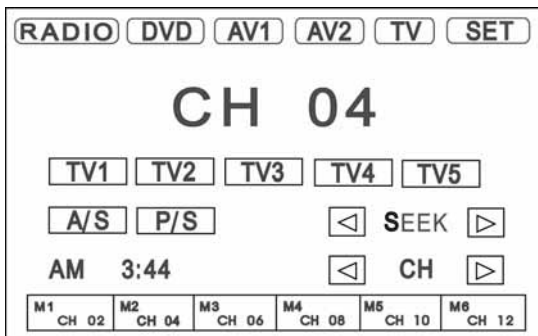

### Сохранение телеканала в памяти ТВ-тюнера

Нажмите кнопку **A/S** на TFT-экране устройства для поиска следующей телестанции в текущем ТВ-диапазоне. Сразу после обнаружения сильного ТВ-сигнала поиск остановится. Для сохранения текущей телестанции в память ТВ-тюнера нажмите и удерживайте кнопку канала M1-M6. Ранее сохраненная на данной кнопке телестанция будет перезаписана текущей. Нажмите кнопку **A/S** для выхода из режима поиска. Обратите внимание, что в каждом из 5-ти блоков памяти телеканалов TV1-TV5 вы можете сохранить по 6 телеканалов M1-M6. Таким образом, можно сохранить в память ТВ-тюнера до 30 телеканалов.

### Предпросмотр телеканалов

Нажмите кнопку **P/S** на TFT-экране устройства для включения процедуры предпросмотра каналов, в течение которой все находящиеся в данном блоке памяти телеканалы будут отображаться в течение 10 секунд каждый. Нажмите кнопку **P/S** ещё раз для остановки процедуры предпросмотра и для отображения текущего канала.

### Выбор телеканала для отображения

Используйте кнопки выбора сохраненных каналов пульта ДУ для прямого выбора телеканала для отображения. Вы также можете выбрать требуемый канал непосредственно на TFT-экране устройства.

### Информация о телеканале

Коснитесь TFT-экрана устройства для вывода на него информации о текущем телеканале.

## Управление радиоприемником

**TFT-экран закрыт:** Нажимайте кнопку **MODE** (6) на устройстве или на пульте ДУ для переключения устройства в режим **RADIO**. На вспомогательном ЖК-дисплее отобразится диапазон, частота настройки и номер текущей станции в памяти (если данная радиостанция записана в памяти).

**TFT-экран открыт:** Нажмите сенсорную кнопку **RADIO** на TFT-экране устройства.

### Выбор диапазона

Нажимайте кнопку **BAND** (7) на пульте ДУ для выбора диапазона циклически в следующем порядке:

... → FM1 → FM2 → FM3 → AM1 → AM2 → ...

В каждом из пяти диапазонов может быть сохранено до 6 радиостанций.

### Ручная настройка на радиостанцию

**На передней панели:** перемещение "джойстика" вверх-вниз.

**На пульте ДУ:** нажимайте кнопки ▲ и ▼ (34, 37).

**На TFT-экране:** нажимайте кнопки ◀ **TUNE** ▶.

Для уменьшения или увеличения частоты настройки на один шаг нажимайте на указанные кнопки. Для быстрой перестройки частоты удерживайте указанные кнопки нажатыми.

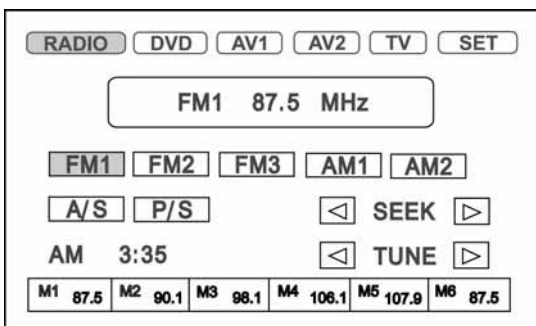

### Автоматическая настройка на радиостанцию

**На передней панели:** перемещение "джойстика" влево-вправо.

**На пульте ДУ:** нажимайте кнопки ◀ и ▶ (35, 36).

**На TFT-экране:** нажимайте кнопки ◀ **SEEK** ▶.

Нажимайте указанные кнопки для автоматического поиска радиостанции в направлении увеличения или уменьшения частоты настройки. Поиск будет останавливаться на 5 секунд на частоте каждой сильной радиостанции. Нажмите на "джойстик" для остановки поиска и воспроизведения текущей радиостанции.

### Программирование настройки на радиостанции в память радиоприемника

**На передней панели:** цифровые кнопки 1 ... 6.

**На пульте ДУ:** цифровые кнопки 1 ... 6.

**На TFT-экране:** кнопки M1... M6.

Нажмите кнопку желаемой ячейки памяти предварительной настройки и удержите ее в нажатом положении не менее чем на 3 секунды. В память данной кнопки будет запрограммирована радиостанция, на которую настроен радиоприемник. На вспомогательном ЖК-дисплее номер ячейки памяти высветится рядом с частотой радиостанции.

Для прослушивания радиостанции, настройка на которую запрограммирована в память проигрывателя, выберите диапазон при помощи кнопки **BAND** (если необходимо), затем кратковременно нажмите на кнопку предварительной настройки (1 – 6 на передней панели или на пульте ДУ, M1 – M6 на TFT-экране), в память которой хранится настройка на желаемую радиостанцию.

### Автоматическое сохранение настройки на радиостанции в памяти радиоприемника

Для автоматического программирования радиостанций в память радиоприемника нажмите кнопку **AS/PS** (8) на проигрывателе на несколько секунд или кнопку **A/S** на TFT-экране. Начиная с текущего значения частоты и в пределах одного цикла настройки, радиоприемник начнет поиск радиостанций с достаточно мощным сигналом в выбранном диапазоне. После окончания цикла настройка на шесть радиостанций с самым мощным сигналом будет заложена в память кнопок предварительной настройки радиоприемника, заменяя ранее сохраненные радиостанции.

### Сканирование предварительно настроенных радиостанций

Для сканирования предварительно настроенных радиостанций кратковременно нажмите кнопку **AS/PS** (8) на проигрывателе или кнопку **P/S** на TFT-экране. Во время сканирования радиоприемник будет последовательно на 10 секунд настраиваться на каждую радиостанцию данного диапазона, хранящуюся в памяти устройства. Для остановки сканирования нажмите еще раз указанную кнопку. Для переключения устройства в режим работы радиоприемника нажимайте кнопку **MODE** на пульте ДУ или на передней панели. На экране появится меню радиоприемника:

## Общие операции управления воспроизведением дисков

Для переключения устройства в режим работы проигрывателя дисков нажимайте кнопку **MODE** на пульте ДУ или на передней панели.

### Загрузка и удаление дисков

Вставьте компакт-диск в слот таким образом, чтобы рабочая сторона (сторона, на которую нанесена надпись **PLAY**). Некоторые диски могут автоматически включаться в режим воспроизведения с первой Части (дорожки). Некоторые диски автоматически переходят в меню Названий.

Для извлечения диска из проигрывателя нажмите кнопку **EJECT** ▲ на передней панели проигрывателя.

### Включение режима воспроизведения

При загрузке диска на экране монитора в левом верхнем углу появится надпись **DISC LOADING**, затем надпись **PLAY**. Некоторые диски могут автоматически включаться в режим воспроизведения с первой Части (дорожки). Некоторые диски автоматически переходят в меню Названий.

Если на экран монитора выводится меню Названий DVD, то для начала воспроизведения с первой Части нажмите кнопку **ENTER** на передней панели проигрывателя (центр джойстика) или на пульте ДУ. Для навигации по меню Названий диска используйте кнопки перемещения курсора и кнопку **ENTER**.

При воспроизведении двухстороннего DVD-диска, вставляйте его первой рабочей стороной вниз. По окончании воспроизведения первой стороны извлеките диск, переверните его и опять загрузите в проигрыватель для воспроизведения второй стороны. Первая и вторая стороны помечаются различным образом на разных дисках.

### Временная остановка воспроизведения

Во время воспроизведения диска нажмите кнопку **⏸** на пульте ДУ, на экране монитора или на передней панели проигрывателя для временной остановки воспроизведения. Для продолжения воспроизведения повторно нажимайте на данную кнопку.

### Остановка воспроизведения диска

Во время воспроизведения диска нажмите один раз кнопку **STOP** / ■ на пульте ДУ, на экране монитора или на передней панели проигрывателя для остановки воспроизведения. Нажимайте кнопку **⏸** для продолжения воспроизведения с места остановки.

Во время воспроизведения диска нажмите два раза кнопку **STOP** / ■ для остановки воспроизведения. После этого нажимайте кнопку **⏸** на пульте ДУ, на экране монитора или на передней панели монитора для включения режима воспроизведения с начала диска.

### Переход к следующей или предыдущей части (треку)

Нажимайте кнопку **▶** на пульте ДУ, на экране монитора или на передней панели во время воспроизведения для перехода к следующей части (треку).

Нажимайте кнопку **◀** на пульте ДУ, на экране монитора или на передней панели во время воспроизведения для перехода к предыдущей части (треку).

### Повторное воспроизведение участка записи

Во время воспроизведения нажмите кнопку **A-B** один раз, чтобы отметить начало фрагмента для повтора. Нажмите кнопку второй раз, чтобы отметить окончание фрагмента для повтора. Нажмите кнопку третий раз для отмены режима повторного воспроизведения участка записи.

### Выбор формата изображения монитора

Для выбора желаемого формата изображения нажимайте кнопку **ASPECT** на корпусе монитора. Режимы выбираются в следующем порядке: **CINEMA** (4:3) → **WIDE** (16:9) → **NORMAL** (4:3).

**WIDE**: Монитор будет показывать нормальное изображение по всей площади экрана. Используйте данный режим, если видеопрограмма имеет формат 16:9.

**CINEMA**: Монитор будет показывать изображение по всей площади экрана с некоторыми горизонтальными искажениями. Используйте данный режим для отображения видеопрограммы в формате 4:3 на всей площади экрана.

**NORMAL**: Монитор будет показывать нормальное изображение в центре экрана в формате 4:3. По бокам экрана будут вертикальные черные полосы. Используйте данный режим, если видеопрограмма имеет формат 4:3

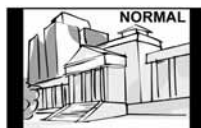

## Операции управления воспроизведением дисков CD-аудио и MP3

После загрузки аудиодиска на экран монитора автоматически выводится меню управления диском:

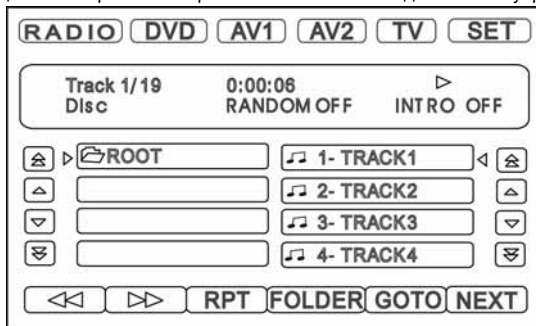

**Примечание.** Для получения доступа ко второму экрану сенсорного меню нажимайте на экране кнопку **NEXT**.

### **Выбор трека**

На передней панели: используйте "джойстик".

На пульте ДУ: нажимайте кнопки управления курсором и кнопку **ENT**.

На TFT-экране: нажимайте кнопки с указателями направления вверх и вниз слева от списка папок (MP3) и справа от списка файлов (треков).

В левой части экрана выбирайте необходимую папку (альбом) MP3. Затем в правой части выберите необходимый трек из списка треков.

### **Ускоренное воспроизведение в прямом и обратном направлении**

Последовательно нажимайте кнопку **>>>** (**<<<**) на пульте ДУ, на передней панели или на экране для ускоренного воспроизведения в прямом (обратном) направлении на одной из следующих скоростей: 2x, 4x, 8x.

### **Повторное воспроизведение**

Во время воспроизведения нажимайте последовательно кнопку **REPEAT** на пульте ДУ или сенсорную кнопку **RPT** для выбора одного из следующих режимов повторного воспроизведения: **TRACK** (повтор трека), **DISK** (повтор диска).

### **Воспроизведение в случайном порядке**

Во время воспроизведения нажимайте последовательно кнопку **RANDOM** на пульте ДУ или сенсорную **RDM** на экране для включения (появится сообщение "**RANDOM ON**") и выключения (**RANDOM OFF**) режима воспроизведения в случайном порядке.

### **Сканирующее воспроизведение**

Во время воспроизведения нажимайте кнопку **AS/PS** на панели монитора или сенсорную кнопку **SCAN** для воспроизведения первых 10 с каждого трека.

### **Переход к треку с произвольным номером**

Во время воспроизведения нажимайте кнопку **GOTO** на пульте ДУ или на экране для вывода на экран цифровой клавиатуры. Затем выберите номер трека на пульте ДУ или на экране монитора и нажимайте кнопку **ENT** на пульте ДУ или на экране монитора.

### **Переход к следующему альбому MP3**

Во время воспроизведения нажимайте кнопку **FOLDER** на экране для перехода к следующему альбому MP3.

## Операции управления воспроизведением дисков DVD

**Внимание!** При правильной установке устройства просмотр видео возможен, только если включен ручной тормоз. При выключенном ручном тормозе на экран выводится сообщение "PARKING". В этом режиме может работать только камера заднего обзора, если она назначена на один из видеовыходов.

### Меню диска

Во время воспроизведения диска нажимайте кнопку **TITLE** на пульте ДУ для перехода в меню Названий. Используя кнопки перемещения курсора, выбирайте нужное Название, затем нажмите кнопку **ENTER**.

Во время воспроизведения диска нажимайте кнопку **MENU** на пульте ДУ или на экране монитора для перехода в меню диска. Используя кнопки перемещения курсора, выбирайте нужную опцию, затем нажмите кнопку **ENTER**.

### Экранное меню управления воспроизведением DVD

Для вызова экранного меню нажмите в любое место экрана или нажмите кнопку **OSD** на пульте ДУ.

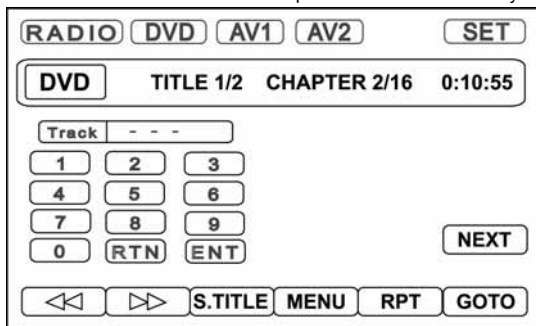

### Переход к произвольному месту записи

1. Во время воспроизведения нажимайте кнопку **GOTO** на пульте ДУ или на экране один раз для поиска по номеру Названия (Title). Нажимайте данную кнопку два раза для поиска по номеру Части (Chapter). Нажимайте данную кнопку трижды для поиска по времени с начала воспроизведения.

2. При помощи цифровой клавиатуры на пульте ДУ или на экране введите необходимое значение номера Названия, номера Части или времени и нажмите кнопку **ENT** на пульте ДУ или на экране монитора.

### Ускоренное воспроизведение в прямом и обратном направлении

Последовательно нажимайте кнопку **▶▶** (**◀◀**) на пульте ДУ, на передней панели или на экране для ускоренного воспроизведения в прямом (обратном) направлении на одной из следующих скоростей: 2x, 4x, 16x, 100x.

### Повторное воспроизведение

Во время воспроизведения нажимайте последовательно кнопку **REPEAT** на пульте ДУ или кнопку **RPT** на экране монитора для выбора одного из следующих режимов повторного воспроизведения: *Глава*. (повтор Части), *Титр* (повтор Названия), *ВЫКЛ.* (повторное воспроизведение выключено).

### Выбор языка звукового сопровождения

Во время воспроизведения диска последовательно нажимайте кнопку **AUDIO** на пульте ДУ или на экране монитора для выбора одного из записанных на диске языков звукового сопровождения.

### Выбор языка субтитров

Во время воспроизведения диска последовательно нажимайте кнопку **SUBTITLE** на пульте ДУ или сенсорную кнопку **S.TITLE** на экране монитора для выбора одного из записанных на диске языков субтитров или для отключения субтитров.

### Выбор камеры (угла) просмотра (ANGLE)

Во время воспроизведения диска нажимайте кнопку **ANGLE** на пульте ДУ для выбора угла просмотра (камеры), если на диске имеются сцены, записанные более чем одной камерой.

## Основные операции по изменению настроек DVD-проигрывателя

Для вывода на экран монитора меню настройки, находясь в режиме DVD, дважды нажмите кнопку **SETUP** на пульте ДУ или сенсорную кнопку **SET** на экране монитора.

1. Когда указатель находится в нижней части меню, используйте кнопки ◀▶ для перемещения по различным страницам меню.
2. Нажмите кнопку ▲ для перехода в список опций выбранной страницы. Затем используйте кнопки ▲▼ для выбора необходимой опции.
3. Используйте кнопки ◀▶ для выбора необходимого значения.
4. Для выхода из меню настроек проигрывателя нажимайте кнопку **SETUP**.

**Примечание.** Перемещение по меню настроек и изменение опций меню DVD-проигрывателя также возможна путем непосредственного нажатия на соответствующие сенсорные кнопки экрана.

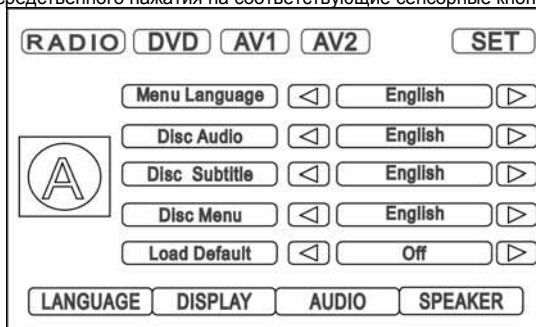

### Меню языковых настроек LANGUAGE

Опция **ЯЗЫКОВОЕ МЕНЮ** позволяет пользователю выбрать предпочтительный язык системы экранных меню проигрывателя.

Опция **АУДИО ДИСК** позволяет пользователю выбрать предпочтительный язык звукового сопровождения.

Раздел **ТИТРЫ НА ДИСКЕ** позволяет пользователю выбрать предпочтительный язык субтитров или включить субтитры.

Раздел **МЕНЮ НА ДИСКЕ** позволяет пользователю выбрать предпочтительный язык для меню диска.

**Load Default.** Данная опция позволяет сбросить все настройки меню в состояние, которое было установлено при изготовлении проигрывателя.

### Меню настроек видеовыхода DISPLAY

#### **РЕЖИМ ДИСПЛЕЯ**

Существует два типа мониторов: обычные мониторы, имеющие формат изображения (соотношение ширины и высоты изображения на экране) 4:3, и широкоэкранные мониторы, имеющие формат изображения 16:9.

Установите тот формат изображения, который соответствует формату изображения дополнительного монитора.

**Почтовый ящик:** Выбирайте данный формат, если для просмотра используется обычный монитор. Если воспроизводится диск DVD с широкоэкранный записью формата 16:9, изображение будет иметь черные полосы в верхней и нижней части экрана.

**Полноэкранный:** Выбирайте данный формат, если для просмотра используется обычный монитор. Если воспроизводится диск DVD с широкоэкранный записью формата 16:9, изображение будет обрезано с правой и левой стороны.

**Широкий Экран:** Выбирайте данный формат, если для просмотра используется широкоэкранный монитор.

## **ТВ ВЫХОД**

Вы можете выбрать на проигрывателе телевизионную систему, которая соответствует системе вашего телевизора/монитора.

Выбирайте "**Авто**" для мультисистемного телевизора/монитора. В этом случае видеопрограмма будет воспроизводиться в той системе, в которой она записана на диске.

Выбирайте "**NTSC**" для телевизора/монитора системы NTSC. Если диск записан в системе PAL, то проигрыватель во время воспроизведения будет перекодировать видеосигнал в систему NTSC.

Выбирайте "**PAL**" для телевизора/монитора системы PAL. Если диск записан в системе NTSC, то проигрыватель во время воспроизведения будет перекодировать видеосигнал в систему PAL.

## **Меню аудионастроек AUDIO**

### **DRC**

Функция сжатия динамического диапазона аудиосигнала. Данная функция может понадобиться во время воспроизведения дисков с малым уровнем громкости DVD-ресивера или при высоком уровне внешних шумов:

**ВКЛ:** Сжатие динамического диапазона включено.

**ВЫКЛ:** Сжатие динамического диапазона выключено.

Функции **Dolby Digital** и **Частота выборки** в данной модели не используются

## **Меню настройки 5.1-канального выхода**

**Примечание.** Данное меню доступно, только если выбран 6-канальный режим в меню настроек системы (см. стр. 14).

### **Спикер**

При помощи данной опции выбирайте динамик для регулировки его параметров из следующего списка: передний левый канал, передний правый канал, центральный канал, задний левый канал, задний правый канал, сабвуфер.

### **Размер**

При помощи данной опции выбирайте размер динамика, определенного в предыдущей опции, из следующего списка: большой (без включения ФВЧ), малый (используется встроенный фильтр высоких частот), нет.

**Примечание.** Некоторые каналы предусматривают ограниченное число опций, например только "большой" и "нет".

### **Громкость**

При помощи данной опции регулируйте относительное ослабление уровня выбранного канала в пределах -10 ... 0.

### **Дистанция**

При помощи данной опции задавайте расстояние от слушателя до динамика выбранного канала, выраженное в футах (метрах).

### **Тест**

При помощи данной опции выбирайте канал, на который будет подаваться тестовый сигнал или отключайте тестовый сигнал.



## Эксплуатационные ограничения и текущий ремонт

Устройство предназначено для эксплуатации в автомобилях с напряжением бортовой сети 12 В. Не следует эксплуатировать устройство, имеющее повреждения корпуса или соединительных кабелей.

Ошибки, допущенные при установке и эксплуатации устройства, могут быть иногда приняты за его неисправность. Ниже приводится таблица, в которой сведены простые проверки, способные помочь Вам устранить большую часть проблем, возникающих при использовании устройства.

При отсутствии видимых причин неисправности устройство следует демонтировать и обратиться в сервисный центр. Перед тем, как перейти к проверкам, описанным в данной таблице, тщательно проверьте правильность подключения проигрывателя и дополнительных устройств.

Симптом	Причина	Устранение
Нет питания	Перегорел предохранитель проигрывателя	Поменяйте перегоревший предохранитель на предохранитель нужного номинала. Если предохранитель перегорит снова, обратитесь в сервисный центр
	Неправильное подключение	Проверьте подключение питания
Воспроизведение не начинается	Диск не загружен в проигрыватель или загружен неправильно	Загрузите диск в проигрыватель правильно, рабочей стороной вниз
	Диск загрязнен	Очистите поверхность диска
	Низкое напряжение аккумуляторной батареи автомобиля	Зарядите аккумуляторную батарею автомобиля. Если проигрыватель после этого все равно не работает, проконсультируйтесь с дилером
	В проигрыватель загружен диск не того формата, который может воспроизводить данный проигрыватель	Загружайте в проигрыватель только те диски, которые проигрыватель может воспроизводить
Когда нажимается функциональная кнопка, функция не работает	Воспроизводимый диск не допускает выполнения данной операции	Операция не может быть произведена по отношению к воспроизводимому диску (обратитесь также к инструкции, которая прилагается к диску) или операция не может быть произведена в данный момент
Нет изображения	Полностью "убрана" яркость изображения	Отрегулируйте яркость на мониторе или на внешнем мониторе который подключен к устройству
	Не включен ручной тормоз	Для просмотра видеопрограмм следует припарковать автомобиль и включить ручной тормоз
	Неправильное подключение	Проверьте правильность подключения устройства
Нет звука	Полностью "убрана" громкость звука	Установите нужный уровень громкости устройства или на мониторе, который подключен к устройству
	Неправильное подключение	Проверьте правильность подключения устройства
	Используется режим ускоренного или замедленного воспроизведения в прямом или обратном направлении	В режиме ускоренного или замедленного воспроизведения в прямом или обратном направлении звук отключается
Звук или изображение искажены	Диск загрязнен или имеет царапины	Протрите рабочую поверхность диска от пыли и грязи. Не используйте для воспроизведения поцарапанные диски
	Устройство установлено в таком месте, где возникает сильная вибрация	Вибрация проигрывателя может привести к "перескакиванию" звука и искажению изображения
Нет субтитров	На воспроизводимом диске DVD не записаны субтитры	Субтитры не могут быть выведены на экран
	Субтитры выключены	Включите субтитры
Субтитры не "убираются" с экрана	Воспроизводимый диск DVD не допускает отключение субтитров	Субтитры невозможно убрать с экрана монитора

Симптом	Причина	Устранение
Невозможно изменить язык звукового сопровождения или язык субтитров	На воспроизводимом диске DVD записано звуковое сопровождение или субтитры только на одном языке	Если на диске не записаны звуковое сопровождение или субтитры на нескольких языках, вы не сможете изменить язык звукового сопровождения или субтитров
	Воспроизводимый диск DVD не допускает смену языка звукового сопровождения или субтитров	Язык звукового сопровождения или субтитров изменить невозможно
Пульт дистанционного управления не работает	Светоизлучающий элемент пульта дистанционного управления не направлен на светоприемник сенсора дистанционного управления	Для осуществления управления светоизлучающий элемент пульта дистанционного управления должен быть направлен на светоприемник сенсора дистанционного управления
	Пульт дистанционного управления и проигрыватель находятся слишком далеко друг от друга	Расстояние по прямой между пультом ДУ и сенсором дистанционного управления не должно превышать пяти метров
	Между пультом ДУ и сенсором дистанционного управления имеются препятствия	Устраните препятствие
	Израсходован заряд батарейки пульта дистанционного управления	Замените батарейку
Радиоприемник не работает	К проигрывателю не подключен кабель антенны	Надежно подключите кабель антенны к CD-ресиверу
Не работает функция автонастройки на радиостанции	Радиостанции имеют слишком слабый сигнал	Настраивайтесь на станции вручную

### Технические допуски на возможные незначительные дефекты изображения

Панель монитора условно разделяется на две зоны, "А" и "Б", как показано на рисунке справа. ЖК-панель подлежит бесплатной замене в течение гарантийного срока, если число пикселей, постоянно светящихся одним цветом, превышает любое число пикселей, указанное в таблице.

Цвет пикселя	Зона "А"	Зона "Б"
Белый	0	0
Черный	3	6
Синий	3	6
Красный	3	6
Зеленый	3	6
Всего	3	6

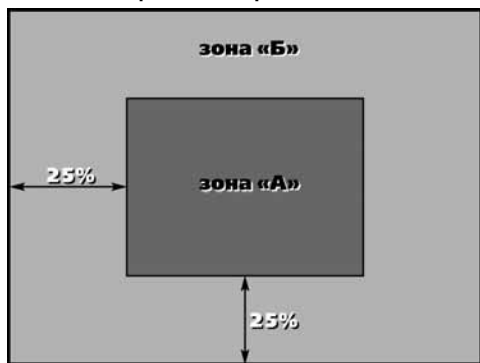

## **Хранение, транспортирование, ресурс, утилизация**

Устройство рекомендуется хранить в складских или домашних условиях по группе "Л" ГОСТ 15150 и при необходимости транспортировать любым видом гражданского транспорта в имеющейся индивидуальной потребительской таре по группе "Ж2" ГОСТ 15150 с учетом ГОСТ Р 50905 п.4.9.5. Место хранения (транспортировки) должно быть недоступным для попадания влаги, прямого солнечного света и должно исключать возможность механических повреждений.

Срок службы устройства 2 года. Устройство не содержит вредных материалов и безопасно при эксплуатации и утилизации (кроме сжигания в непригодных условиях).

## **Гарантии поставщика**

Автомобильный мультимедийный центр Videovox PAV-1510 (PAV-1510T) соответствует утвержденному образцу.

Изготовитель гарантирует соответствие устройства требованиям ГОСТ 122006-87, ГОСТ 22505-97, ГОСТ 28002-88 и нормам электромагнитной совместимости ЭМС 10-94 и ЭМС 21-94. При соблюдении владельцем правил эксплуатации, изложенных в настоящем Руководстве пользователя, устройство обеспечивает безопасность и электромагнитную совместимость в полном объеме требований, подлежащих обязательной сертификации в системе ГОСТ Р, не оказывает вредного воздействия на окружающую среду и человека и признано годным к эксплуатации.

Устройство имеет гарантийный срок эксплуатации - 12 месяцев с момента покупки без учета времени пребывания в ремонте при соблюдении правил эксплуатации. Право на гарантию дается при заполнении сведений прилагаемого гарантийного талона.

Гарантийные обязательства не распространяются на перечисленные ниже принадлежности изделия, если их замена предусмотрена конструкцией и не связана с разборкой изделия:

- на пульты дистанционного управления, элементы питания (батарейки);
- комплект проводки, монтажные приспособления, документацию, прилагаемую к изделию.

